

🕒 **17H15**
CHAT COM COLEGAS

🕒 **18H30**
TEMPO DE FAMÍLIA
COM O DANIEL

NEW **SUNO**

**PORQUE TEM TANTO PARA
VIVER...**



NEW

SUNO

UM CLÁSSICO QUE SE REAFIRMA

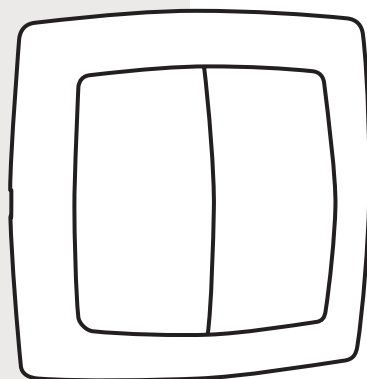

2003

SUNO

Robusta, sólida e fiável...

2021

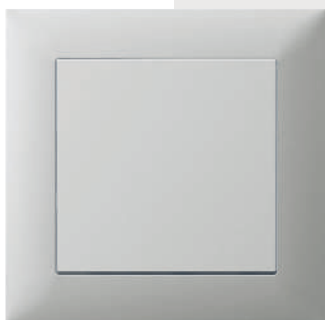

Interruptor alumínio

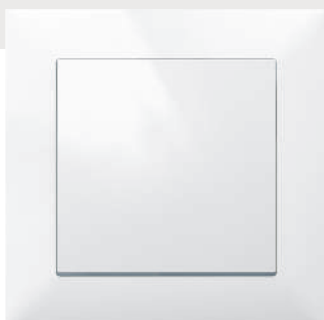

Interruptor branco

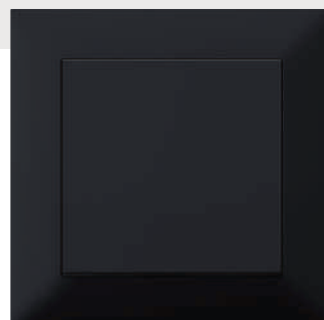

Interruptor preto mate



Detetor de movimento
compatível lâmpadas LED



Mecanismo compacto
com suporte metálico



Variador de iluminação
compatível lâmpadas LED

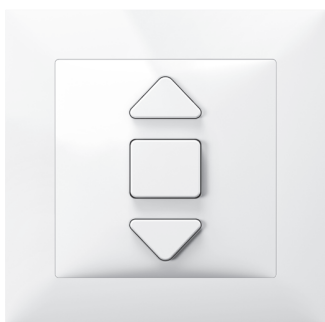

Comando de estores



Tomada carregadora
USB Tipo A + Tipo C



Termostato

NEW **SUNO**

... o mesmo **ADN** mas adaptada aos tempos modernos



+ Design



+ Funções



+ Eficiência
energética



+ Conectividade

UM DESIGN PENSADO EM SI

Viver num espaço que se parece connosco é muito importante para nos sentirmos bem. Por isso, desenvolvemos a **NEW SUNO**.

Simple, intemporais e neutros, estes interruptores sabem passar despercebidos, mantendo a harmonia com o seu espaço.



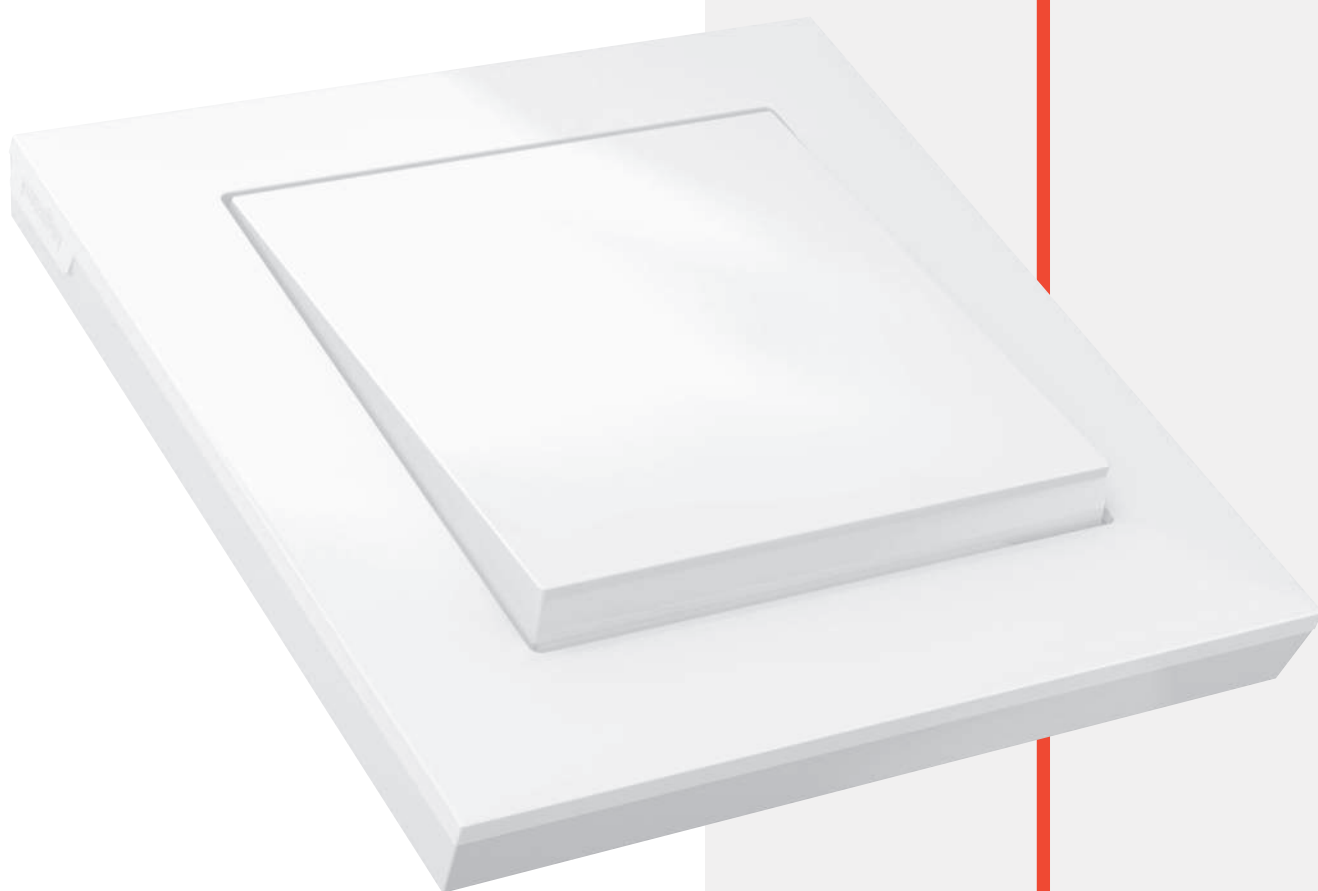

Linhas direitas, ângulos vivos que sabem ser discretos.

New Suno, um clássico que se reafirma.

**UMA DIVISÃO, UM AMBIENTE!
O SEU ESTILO, AS SUAS CORES!**

HARMONIZE AS SUAS CORES

3 acabamentos em “total look” para uma integração discreta com qualquer estilo.

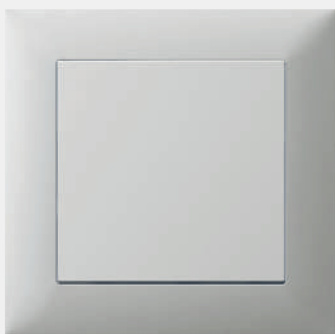

Alumínio

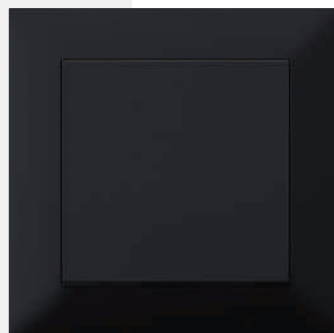

Preto mate

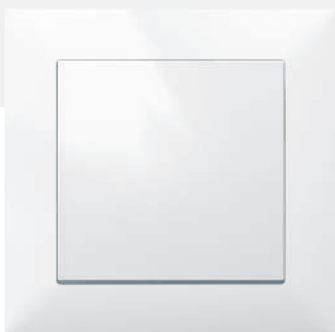

Branco

5 acabamentos complementares para oferecer múltiplas combinações e, acima de tudo, mais caráter.

Texturados, brilhantes ou mates, pode escolher o que quiser.

TEXTURAS



Alumínio escovado

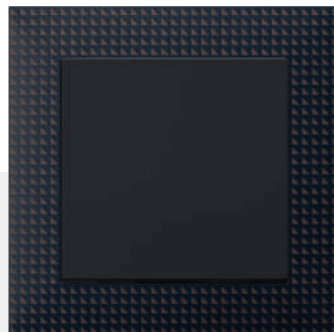

Preto quadriculado

MATE

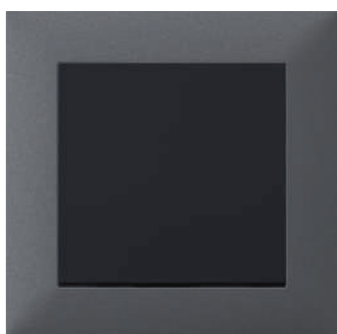

Cinzentos escuro

BRILHANTES



Pluma



Duna

SEGURO, INTUITIVO E ROBUSTO

- ✓ Suporte metálico rígido que garante uma grande robustez
- ✓ Compatível com todas as caixas de encastrar do mercado, graças à reduzida altura e profundidade dos mecanismos
- ✓ Ligação rápida com os ligadores automáticos
- ✓ Sempre em segurança: mecanismos IP2X, protegidos contra contactos diretos durante a instalação

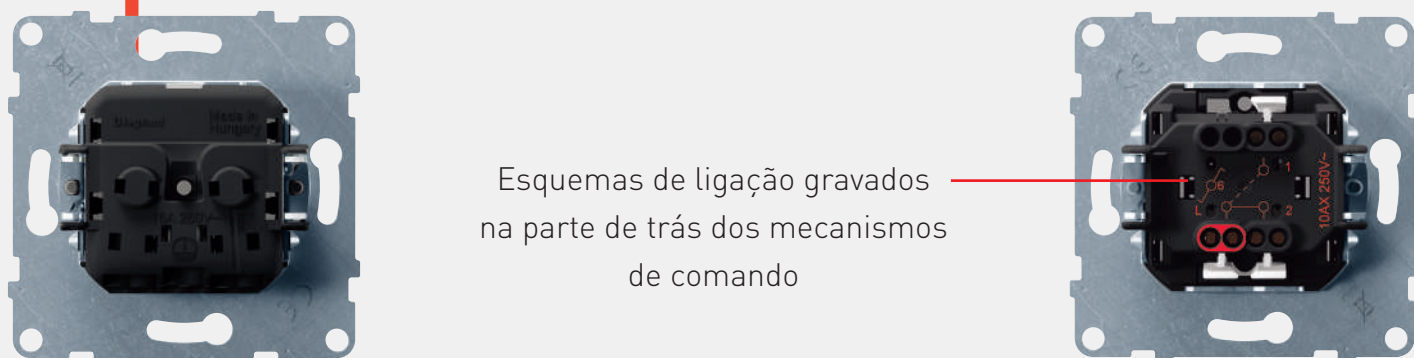
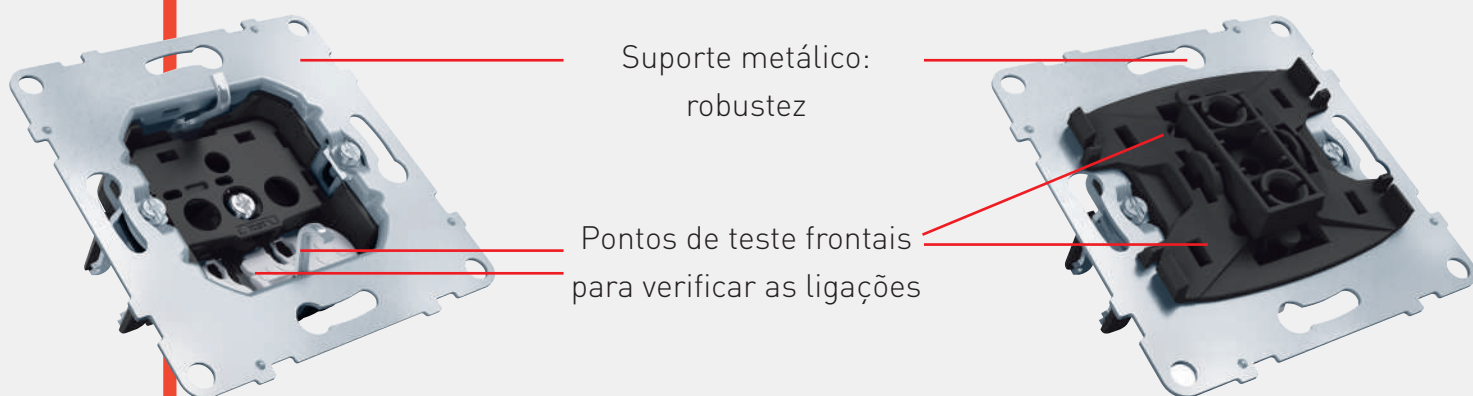

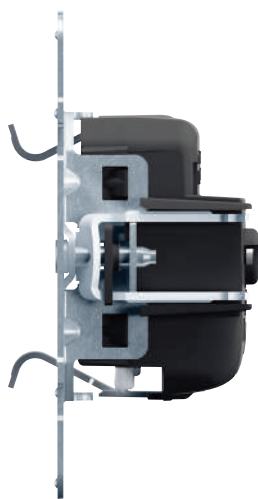

Garras embebidas, para garantir uma maior segurança na fase de instalação



🕒 **17H**
IR A CASA DA D. ANA
PARA INSTALAR
UM PRODUTO NEW SUNO



🕒 **17H30**
CAMINHADA NA FLORESTA
EM FAMÍLIA!

DESFRUTE DE UM

Sistema de instalação flexível, que garante um perfeito alinhamento das teclas e centros com os quadros, mesmo em casos de montagem incorreta das caixas.

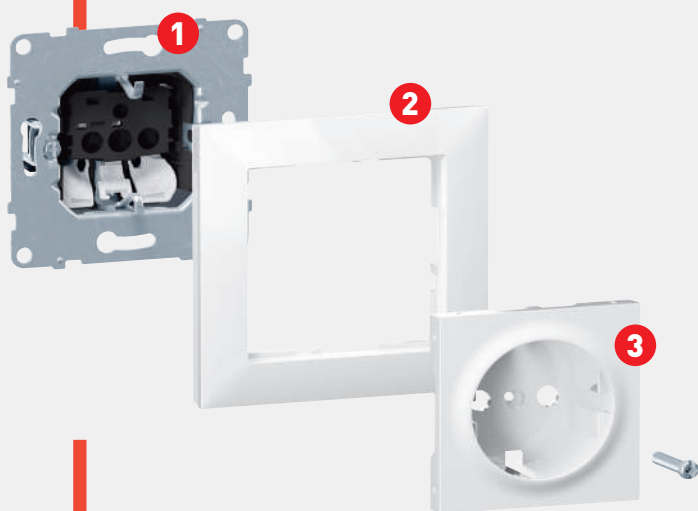

Instalação de tomadas de energia:

- 1** Fixe o suporte na caixa de encastrar (suporte é fornecido com parafusos e garras).
- 2** Coloque o quadro de acabamento no mecanismo.
- 3** Encoste o quadro à parede aparafusando o centro da tomada.

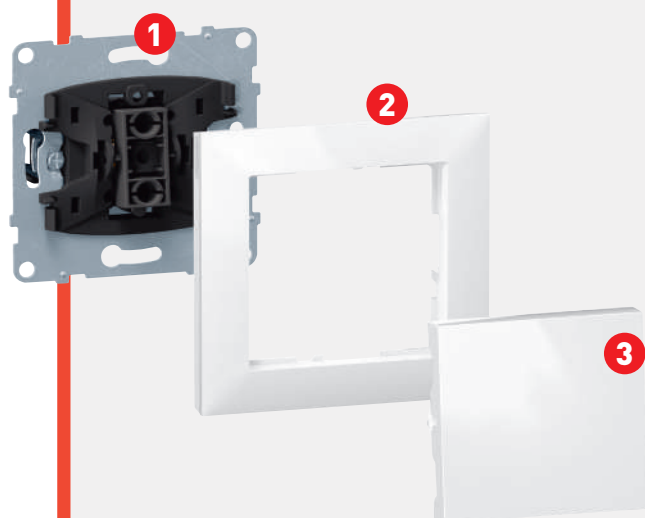

Instalação de interruptores:

- 1** Fixe o suporte na caixa de encastrar (suporte é fornecido com parafusos e garras).
- 2** Encaixe previamente o quadro no mecanismo.
- 3** Conclua a instalação fixando a tecla no seu lugar.

ACABAMENTO

PERFEITO

Postos múltiplos

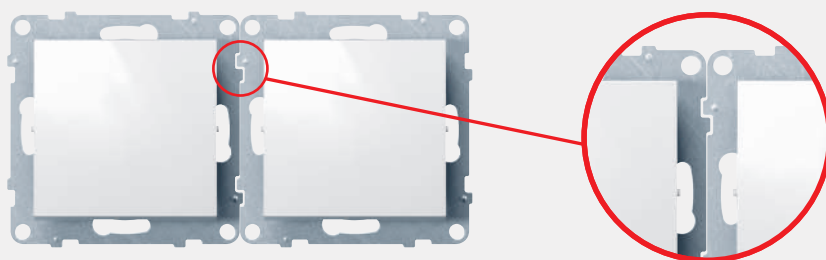
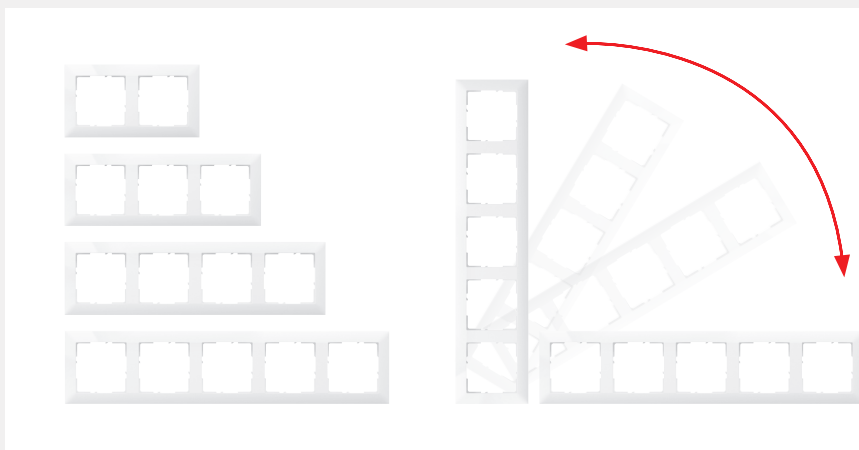

NUNCA FIQUE SEM ENERGIA

Tem uma energia ilimitada? **NEW SUNO também!**

Guitarra elétrica, jogos de vídeo, música? Cada uma das suas paixões tem uma fonte de energia!



2P+T Schuko



2P



2P+T Schuko
com tampa



Tomada dupla
2 x 2P+T Schuko

🕒 9H
TRABALHAR NO MEU
ÚLTIMO PROJETO

🕒 21H
OUVIR AS MINHAS MÚSICAS
DEPOIS DO TRABALHO



Carregador duplo USB
Tipo-A + Tipo-C



Tomada mista
2P+T Schuko
+ USB Tipo-C



Carregador de indução
(sem fios) + USB Tipo-A

MAIS COMAN

Mais funcionalidade, maior conveniência.

Todo um espectro de comandos que respondem a qualquer requisito.

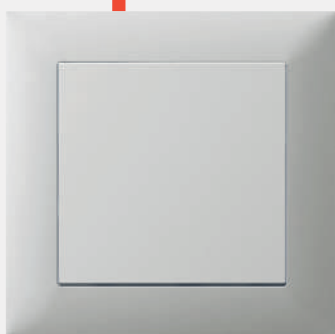

Interruptor

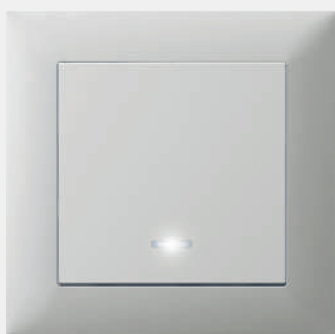

**Interruptor luminoso /
sinalização**

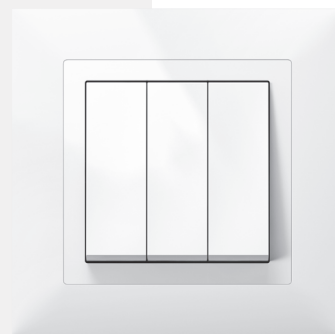

Interruptor triplo



Botão de cordão



Interruptor bipolar

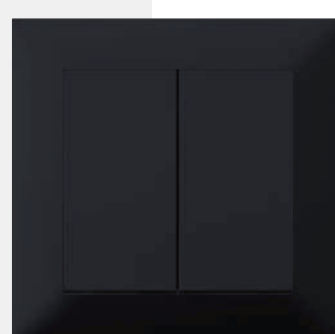

Comutador de lustre

NDOS



🕒 **10H**
CHAMADA COM
A EQUIPA

🕒 **21H**
AMBIENTE
DESCONTRAÍDO NA
SALA DE ESTAR

UM AMBIENTE PERFEITO COMBINADO COM ECONOMIA DE ENERGIA

AGORA É

É possível economizar energia e os custos que lhe estão associados. Controle a sua iluminação de uma forma eficiente, com variadores universais e detetores de movimento.

Da penumbra até à iluminação total, ajuste o nível de luminosidade para a configuração desejada.



Variador por teclas



Variador rotativo

Acender apenas quando for necessário.



Detetor de movimentos
com neutro
(3 condutores)



Detetor de movimentos
sem neutro
(2 condutores)

POSSÍVEL



Termostato

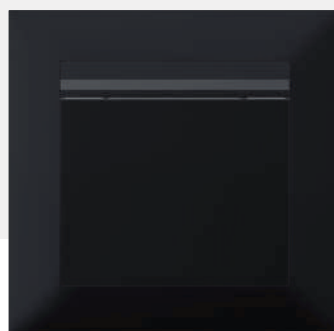

Interruptor geral
de cartão



Comando de estores

LIGAÇÕES DE DADOS, TV, ÁUDIO E VÍDEO

Uma gama completa de produtos dedicados às ligações de áudio/vídeo, que oferece o nível desejado de entretenimento, relaxamento e funcionalidade.



Tomada TV simples



Tomada TV-R-SAT-SAT



HDMI



RJ45 Cat.6 UTP
+ TV Tipo-F



🕒 **18H**
PAI E FILHA FAZEM PAUSA
PARA JOGOS



🕒 **21H**
SESSÃO
DE CINEMA

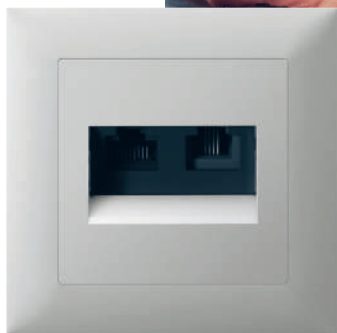

2 x RJ45 Cat.6 UTP



Fibra ótica SC/APC

SOLUÇÕES ESTÁNQUES

A New Suno também tem a solução ideal para ambientes exteriores, húmidos e molhados.



**Detetor de movimentos
IP 44**



**Tomada 2P+T Schuko
IP 44**

Gama IP 44

Os produtos IP 44 da New Suno são a solução ideal para ambientes húmidos, tais como casas de banho, cozinhas, lavandarias ou até mesmo ao ar livre (varandas, terraços, ...).



**Quadro simples
estanque IP 44**



**Kit IP 44 para
comandos simples**

Os kits IP 44 permitem tornar estanques os comandos mecânicos tradicionais.



**Kit IP 44 para
comandos duplos**



🕒 **9H**
ESCOLHER O MEU
ACABAMENTO NEW SUNO



🕒 **9H30**
COMEÇAR A MINHA AULA
DE IOGA

UMA CASA CONECTADA

**AO ALCANCE DOS SEUS DEDOS ...
E DA SUA CARTEIRA!**

Com as soluções **NEW SUNO with Netatmo**, ter uma casa conectada é rápido e fácil! Imagine que a sua casa obedece ao seu toque e à sua voz, que pode controlá-la à distância e economizar energia!

Fácil de instalar

Os seus interruptores e as suas tomadas conectadas podem substituir os seus produtos atuais, de forma rápida e sem necessidade de obras. Esta solução adapta-se a todas as casas, sejam antigas, novas ou para remodelações. É um sistema flexível e evolutivo, que se adapta a todas as necessidades. Por exemplo, poderá começar por experimentar apenas numa divisão ou conectar logo toda a sua casa de uma vez. Ou, então, começar apenas com as luzes ou os estores. Em qualquer dos casos, poderá facilmente expandir o seu sistema, pois bastará ir adicionando gradualmente mais produtos conectados, dependendo das suas necessidades ou do seu orçamento. E cada novo dispositivo que for adicionado integra-se facilmente no seu sistema, para que a sua casa fique ainda mais confortável e segura.

Sempre ao serviço

Com a função de agendamento, pode configurar a sua casa para que ela se “feche” todas as noites a uma hora específica, podendo até fazê-lo mais tardiamente ao fim de semana. Quando estiver fora, a sua casa conectada simula a sua presença, mostra-lhe o que está a acontecer e alerta-o imediatamente no seu smartphone se ocorrer algo de inesperado.

Fácil de controlar

Com os braços ocupados, no chuveiro, no jardim ou em qualquer outro sítio do planeta... A qualquer hora, controle a sua casa com um toque ou uma palavra. Mantenha-a sempre debaixo de olho! Sempre que houver um problema, como uma falha de energia ou um consumo excessivo, o seu smartphone irá alertá-lo dessas ocorrências.

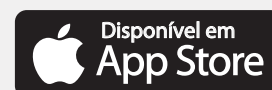

SIMPLES E FÁCIL DE UTILIZAR:
UMA CASA CONECTADA

PARA TODA A FAMÍLIA



Falar

Ainda mais simples, controle
a sua casa através da voz com
o Google Assistant, Alexa ou Siri.



Works with
Apple HomeKit



works with the
Google Assistant



WORKS WITH
alexa

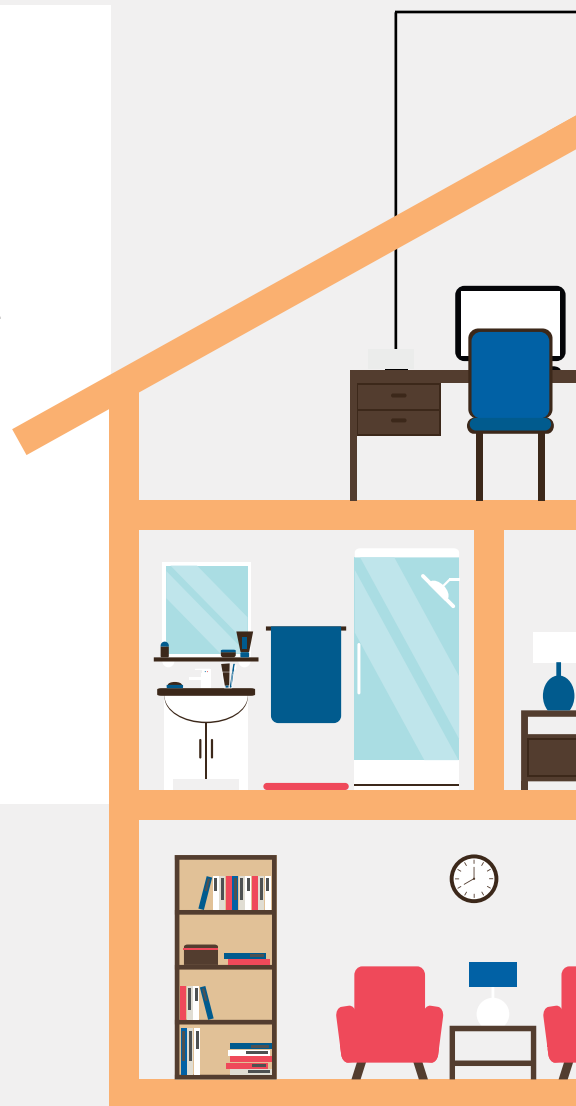

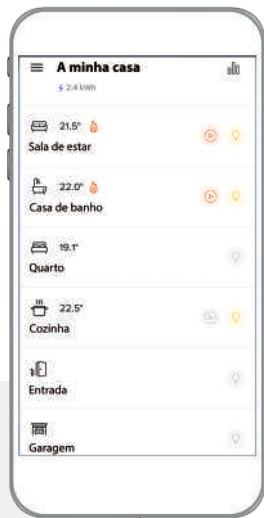

Deslizar

Aplicação Home + Control :
Onde quer que esteja, comande a sua casa com as pontas dos dedos, através do seu tablet ou smartphone.

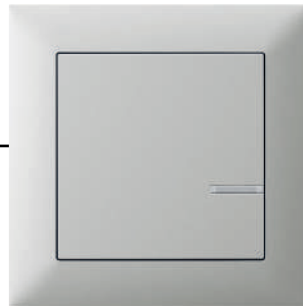

Tocar

Não são apenas interruptores tradicionais...
Suaves, silenciosos, ilumináveis,
reposicionáveis, mas sempre conectados
e ao serviço do seu toque.

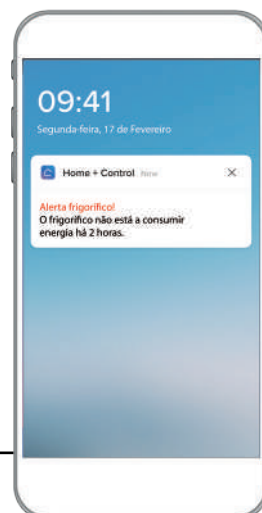

Alertar

Seja alertado sobre ocorrências inesperadas como, por exemplo; mau funcionamento de um aparelho, consumos excessivos, falhas de energia, etc.

ECONOMIZE ...

E APROVEITE A VIDA!

Invista um pouco

Uma casa conectada nunca foi tão acessível. Tanto o starter pack, como qualquer outro produto conectado adicional podem ser adquiridos separadamente e integrados facilmente. Esta solução trabalha com as maiores marcas – como Apple HomeKit, Google Home, Amazon Echo, Somfy, Netatmo, Bubendorff – permitindo adicionar produtos de terceiros ao seu sistema para enriquecer ainda mais as funcionalidades da sua casa.



Poupe muito

Melhore o seu conforto, ao mesmo tempo que economiza energia. A aplicação Home + Control permite visualizar os seus consumos energéticos de forma muito detalhada: consumo naquele determinado momento ou ao longo de um período de tempo; consumo para uma lâmpada ou aparelho específico, ou para todos eles juntos. Esse nível de detalhe vai certamente ajudá-lo a otimizar a sua fatura energética.

Ganhe tempo... e tranquilidade!

Configure os comandos, o sistema de segurança e os alertas e deixe a sua casa fazer o resto! Não precisa pensar em tudo, a New Suno fará isso por si. Todos os dias irá economizar um tempo considerável e ganhar uma paz de espírito incomparável!

PERSONALIZAR A MINHA ILUMINAÇÃO



Aconchegante, animado ou colorido: mude a atmosfera segundo o seu humor.

Para ajustar as suas luzes basta um simples clique na aplicação ou um comando por voz e elas obedecem instantaneamente!

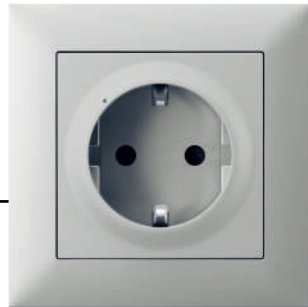

Tomada de energia conectada

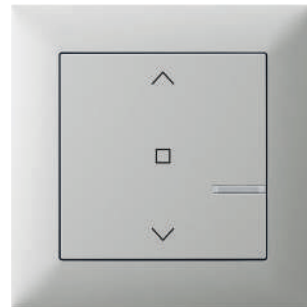

Interruptor de estores conectado

**ALEXA,
LIGA A LÂMPADA
DA MINHA SECRETÁRIA**



**OK GOOGLE
DESLIGA A LUZ
DA SALA!**



Works with
Apple HomeKit

works with the
Google Assistant

WORKS WITH
alexa

Interruptor
de iluminação
sem fios

legrand

EU CUIDO DO BEBÉ

É hora de ir para a cama. Eu escolho “noite do bebé” no meu comando de cenários. Os estores fecham-se, o móvel de berço ganha vida e a luz de vigília acende-se simultaneamente. O bebé pode adormecer em paz.

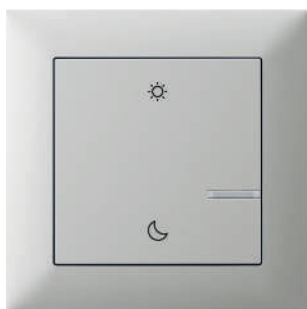

Comando Acordar/
Deitar sem fios



Tomada de energia
conectada
2P+T tipo Schuko - 16 A

Mude para o modo «noite do bebé» com um único toque no comando de cenários previamente configurado. Apenas tem que cuidar do seu bebé, e isso é o mais importante.

O bebé acorda a meio da noite. Eu ligo a luz de vigília, o móbile de berço e a sua musiquinha com um simples toque no meu comando.



Interruptor de iluminação conectado com a opção de variação, se neutro

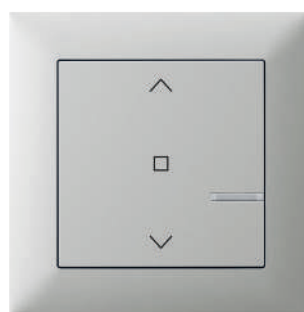

Interruptor de estores conectado



SAIR DE CASA / CHEGAR A CASA

Acabaram os esquecimentos!

Com a centralização dos estores elétricos, eu fecho ou abro todas as janelas da casa ao mesmo tempo com um único comando! Melhor ainda: já não está mais ninguém em casa, então, num piscar de olhos, coloquei-a no modo SAIR e as luzes apagam-se, os estores são fechados, as tomadas de energia não prioritárias são desligadas... E a casa espera silenciosamente pelo nosso regresso!

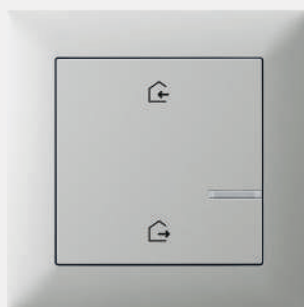

Comando geral
Entrar/Sair sem fios

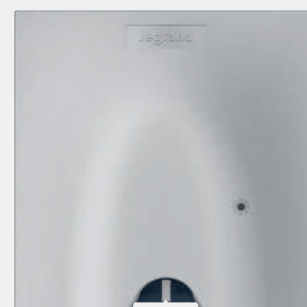

Saída de cabos
conectada

ESTOU AUSENTE



Uma casa bem guardada!

Para além do modo "Sair", com apenas alguns cliques na sua aplicação poderá configurar outras «notificações inteligentes» que lhe sinalizam a mais pequena mudança em sua casa quando não estiver lá! Uma luz acesa? Um estore aberto? Será alertado!

SUBIR /
DESCER

LIGAR /
DESLIGAR

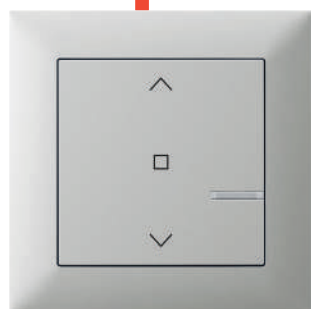

Interruptor
de estores
centralizado sem fios



EU CONTROLO OS MEUS AMBIENTES COM TODA A SEGURANÇA

Cada um tem o seu próprio espaço e ambiente!

A partir de um único interruptor consigo controlar a intensidade da luz em 3 locais diferentes: uma luz fraca para ler junto à lareira, uma luz normal na cozinha e uma luz muito intensa para a avó que está a tricotar!

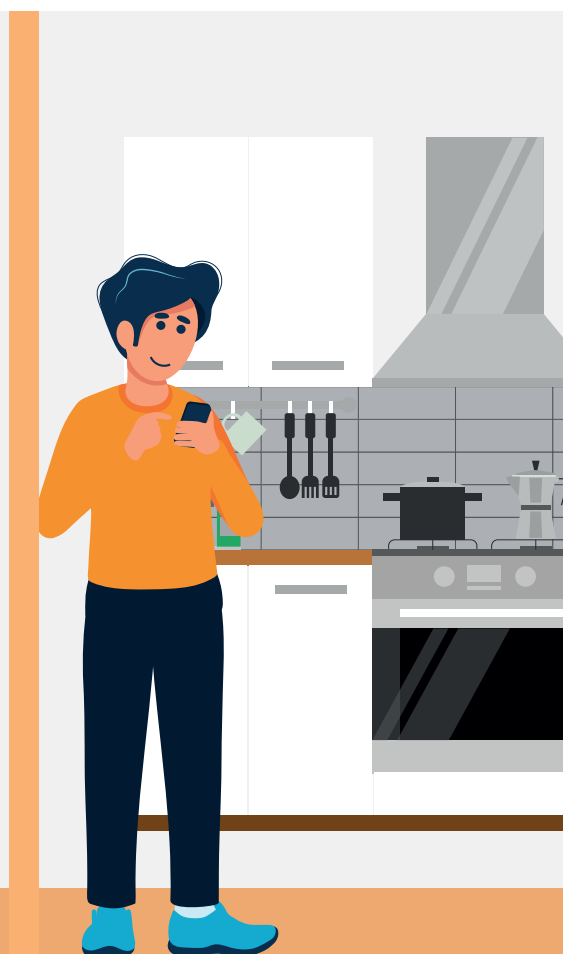
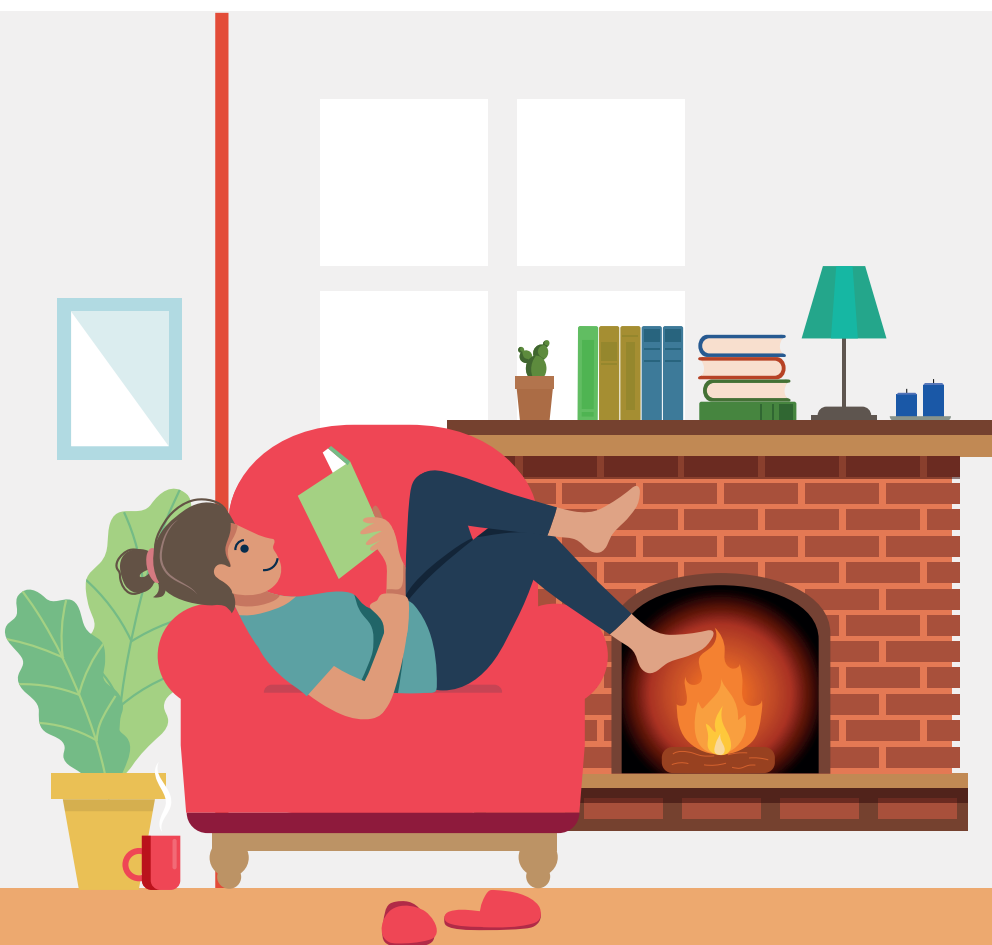

Interruptor de iluminação
conectado com a opção
de Variação, 5-300 W
Ligação sem neutro



Interruptor de iluminação
conectado com a opção
de variação, 150 W
Ligação com neutro

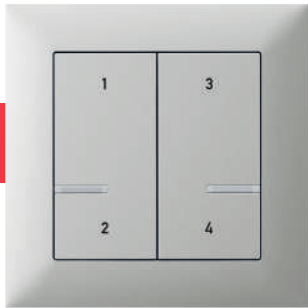

Comando de 4 cenários
sem fios



Interruptor duplo
conectado 2 x 250 W
Ligação com neutro

CONTROLE A SUA CASA CONECTADA COM AS NOSSAS APPS

Basta pedir e a sua casa irá realizar os seus desejos.



Monitorize os consumos

Assuma o controlo total dos seus consumos de energia.



Aumente o conforto e poupe energia

Adapte o seu aquecimento à sua rotina diária.



Controle os estores

Abra e feche os seus estores facilmente.



Esteja sempre em casa

Mesmo que esteja fora de casa, agora poderá ver os seus visitantes, conversar com eles e até abrir a porta.



Sinta-se seguro

Seja alertado onde quer que esteja e tenha sempre a sua casa debaixo de olho.



-  Home + Control
-  Home + Security

Seja especialista em ambiente

Compreenda e controle o seu ambiente.



Controle a iluminação

Atualize a sua iluminação para uma versão conectada.





7 211 06 + 7 215 01



7 213 08 + 7 215 11



7 211 03 + 7 215 01



7 210 40

Mecanismos fornecidos com teclas ou centros e com suporte metálico
 Permitem fixação por parafusos ou por garras (incluídas)
 Para completar com os quadros New Suno (p. 44)
 Funções luminosas/sinalização: utilizam lâmpadas LED na cor Branco
 Produtos fornecidos em embalagem com "Flowpack"

Emb.	Ref.	Interruptores 10 AX - 250 V~
		Interruptor Ligadores automáticos
10	7 211 01	○ Branco
10	7 213 01	● Alumínio
10	7 214 01	● Preto
		Interruptor luminoso Ligadores automáticos Fornecidos com lâmpada LED branca de baixo consumo 0,125 mA - 230 V~ (ref. 7 645 26)
5	7 211 11	○ Branco
5	7 213 11	● Alumínio
5	7 214 11	● Preto
		Comutador de Escada Ligadores automáticos
10	7 211 06	○ Branco
10	7 213 06	● Alumínio
10	7 214 06	● Preto
		Comutador de Escada luminoso Ligadores automáticos Fornecidos com lâmpada LED branca de baixo consumo 0,125 mA - 230 V~ (ref. 7 645 26)
5	7 211 16	○ Branco
5	7 213 16	● Alumínio
5	7 214 16	● Preto
		Inversor de grupo Ligadores de parafusos
5	7 211 07	○ Branco
5	7 213 07	● Alumínio
5	7 214 07	● Preto
		Interruptor Bipolar Ligadores de parafusos
5	7 211 02	○ Branco
5	7 213 02	● Alumínio
5	7 214 02	● Preto
		Interruptor Bipolar com sinalização Ligadores de parafusos Fornecidos com lâmpada LED branca de baixo consumo 3 mA - 230 V~ (ref. 6 650 91)
5	7 211 12	○ Branco
5	7 213 12	● Alumínio
5	7 214 12	● Preto
		Comutador de Lustre Ligadores automáticos
10	7 211 05	○ Branco
10	7 213 05	● Alumínio
10	7 214 05	● Preto
		Comutador de Lustre luminoso nos 2 circuitos Ligadores automáticos. Fornecidos com 2 x lâmpada LED branca de baixo consumo 0,125 mA - 230 V~ (ref. 7 645 26)
5	7 211 15	○ Branco
5	7 213 15	● Alumínio
5	7 214 15	● Preto

Emb.	Ref.	Interruptores 10 AX - 250 V~ (cont.)
		Comutador de Escada duplo Ligadores automáticos
5	7 211 08	○ Branco
5	7 213 08	● Alumínio
5	7 214 08	● Preto
		Comutador de Escada duplo luminoso nos 2 circuitos Ligadores automáticos Fornecidos com 2 x lâmpada LED branca de baixo consumo 0,125 mA - 230 V~ (ref. 7 645 26)
5	7 211 18	○ Branco
5	7 213 18	● Alumínio
5	7 214 18	● Preto
		Interruptores 16 AX - 250 V~
		Interruptor Ligadores automáticos
5	7 211 04	○ Branco
5	7 213 04	● Alumínio
5	7 214 04	● Preto
		Interruptor com sinalização Ligadores de parafusos. Fornecidos com lâmpada LED branca de baixo consumo 2,5 mA - 230 V~ (ref. 7 645 21)
5	7 211 14	○ Branco
5	7 213 14	● Alumínio
5	7 214 14	● Preto
		Interruptores 20 AX - 250 V~
		Interruptor tripo Ligadores de parafusos
5	7 211 03	○ Branco
5	7 213 03	● Alumínio
5	7 214 03	● Preto
		Kits IP 44 (acessórios)
		Acessório para utilizar com os interruptores/botões tradicionais New Suno Permitem que esses mecanismos passem de IP 2X para um IP 44
10	7 210 40	Kit IP 44 para comandos simples ⁽¹⁾
5	7 210 41	Kit IP 44 para comandos duplos

⁽¹⁾ Exceto: Interruptores bipolares, Inversores de grupo e Interruptores tripos

New Suno™

botões



New Suno™

variadores



7 211 00 + 7 215 01

Mecanismos fornecidos com teclas ou centros e com suporte metálico
 Permitem fixação por parafusos ou por garras (incluídas)
 Para completar com os quadros New Suno (p. 44)
 Funções luminosas/sinalização: utilizam lâmpadas LED na cor Branco
 Produtos fornecidos em embalagem com "Flowpack"

Emb.	Ref.	Botões 6 A - 250 V~
		Ligadores automáticos
10	7 211 09	Botão simples
10	7 213 09	○ Branco
10	7 214 09	● Alumínio
		● Preto
		Botão simples luminoso e com porta-etiqueta
		Fornecidos com lâmpada LED branca de baixo consumo 0,125 mA - 230 V~ (ref. 7 645 26)
		A parte central das teclas é transparente (porta-etiquetas)
		Equipados com 3 placas coloridas (branco, alumínio, preto)
5	7 211 10	○ Branco
5	7 213 10	● Alumínio
5	7 214 10	● Preto
		Botão simples com símbolo "Campainha"
5	7 211 13	○ Branco
5	7 213 13	● Alumínio
5	7 214 13	● Preto
		Botão duplo
5	7 211 17	○ Branco
5	7 213 17	● Alumínio
5	7 214 17	● Preto
		Botão de comando por cordão (NA+NF)
		Ligadores automáticos
1	7 211 00	○ Branco
1	7 213 00	● Alumínio
1	7 214 00	● Preto



7 213 79 + 7 215 11



7 214 78 + 7 215 21

Mecanismos fornecidos com teclas ou centros e com suporte metálico
 Permitem fixação por parafusos ou por garras (incluídas)
 Para completar com os quadros New Suno (p. 44)
 Produtos fornecidos em embalagem com "Flowpack"

Emb.	Ref.	Variadores 240 V~ - 50 Hz
		Ligadores de parafusos
		Protegidos contra sobretensões e curto-circuitos
		Com função "memória" do último nível de regulação
		Podem ser comandos a partir de outro ponto da instalação por associação com um ou vários botões simples não luminosos (ref. 7 21x 09), que permitem realizar as funções ligar/desligar + variação
		Variador com comando por botão rotativo
		Ligação sem neutro (2 condutores)
		Para todos os tipos de lâmpadas:
		- LEDs dimáveis: 5 W a 75 W (máx. 10 lâmpadas)
		- Lâmpadas fluorescentes compactas dimáveis: 5 W a 75 W (máx. 10 lâmpadas)
		- Halogéneo com transformador ferromagnético ou eletrônico: 5 VA a 300 VA
		- Tubos fluorescentes com balaastro: 5 VA a 300 VA
		- Halogéneo e incandescentes 230V~ : 5 W a 300 W
		Quando ligado, acende gradualmente (2 segundos) até ao nível definido na última utilização
1	7 211 79	○ Branco
1	7 213 79	● Alumínio
1	7 214 79	● Preto
		Variador com comando por teclas
		Ligação sem neutro (2 condutores)
		Para todos os tipos de lâmpadas:
		- LEDs dimáveis: 5 W a 75 W (máx. 10 lâmpadas).
		- Lâmpadas fluorescentes compactas dimáveis: 5 W a 75 W (máx. 10 lâmpadas)
		- Halogéneo com transformador ferromagnético ou eletrônico: 3 VA a 400 VA
		- Tubos fluorescentes com balaastro: 3 VA a 400 VA
		- Halogéneo e incandescentes 230V~ : 3 W a 400 W
		Quando ligado, acende gradualmente (2 segundos) até ao nível definido na última utilização
		Funcionamento:
		- modo de variação manual
		- modo de níveis predefinidos (0%, 33%, 66%, 100%)
		- modo de vigília, com luz de presença (faz a extinção progressiva da iluminação de 33% até 0% durante 1 hora)
1	7 211 78	○ Branco
1	7 213 78	● Alumínio
1	7 214 78	● Preto



7 211 76 + 7 215 01

7 211 35 + 7 215 01

7 214 77 + 7 215 21

Mecanismos fornecidos com teclas ou centros e com suporte metálico
 Permitem fixação por parafusos ou por garras (incluídas)
 Para completar com os quadros New Suno (p. 44)
 Produtos fornecidos em embalagem com "Flowpack"

Emb.	Ref.	Detetores de movimentos
		<p>Todos estes detetores são compatíveis com quaisquer tipos de lâmpadas Ligadores de parafusos Detecção por infravermelhos Ângulo horizontal de deteção: 120° Alcance máx. deteção: 8 metros. Protegidos contra sobretensões e curto-circuitos. Temporização regulável de 10 seg. até 10 min. Fluxo luminosidade regulável de 5 até 1275 lux</p> <p>Detetor sem neutro (2 condutores) - Com derrogação manual Permite forçar manualmente os modos "On", "Auto" ou "Off" através das teclas frontais dedicadas Cargas máx. suportadas: - 3 W a 100 W: LED e fluorescentes compactas. - 3 VA a 250 VA: LED, fluorescentes compactas, halogéneo e tubos fluorescentes com balastro ferromagnético ou eletrónico - 3 W a 250 W: incandescentes e halogéneo 230 V~ Possibilidade de instalar até 3 detetores em paralelo Nota: Se forem instalados vários detetores num mesmo circuito a carga mínima admissível aumenta (consultar ficha técnica do produto) Consumo em repouso: 0,02 W</p> <p>○ Branco ● Alumínio ● Preto</p>
1	7 211 76	
1	7 213 76	
1	7 214 76	
		<p>Detetor sem neutro (2 condutores) - IP 44 Estanque IP 44 Cargas máx. suportadas: - 3 W a 100 W: LED e fluorescentes compactas. - 3 VA a 250 VA: LED, fluorescentes compactas, halogéneo e tubos fluorescentes com balastro ferromagnético ou eletrónico - 3 W a 250 W: incandescentes e halogéneo 230 V~ Possibilidade de instalar até 3 detetores em paralelo Nota: Se forem instalados vários detetores num mesmo circuito a carga mínima admissível aumenta (consultar ficha técnica do produto) Consumo em repouso: 0,02 W</p> <p>○ Branco ● Alumínio ● Preto</p>
1	7 211 35	
1	7 213 35	
1	7 214 35	
		<p>Detetor com neutro (3 condutores) Cargas máx. suportadas: - 0 a 50 W: LED e fluorescentes compactas - 0 a 200 VA: LED, fluorescentes compactas e halogéneo com balastro ferromagnético ou eletrónico - 0 a 150 VA: tubos fluorescentes com balastro ferromagnético ou eletrónico - 0 a 400 W: incandescentes e halogéneo 230V~ Utilizar 1 detetor por circuito Não permitem comandos adicionais (ex.: botões) Consumo em repouso: 0,55 W</p> <p>○ Branco ● Alumínio ● Preto</p>
1	7 211 77	
1	7 213 77	
1	7 214 77	



7 213 38 + 7 215 11

7 211 36 + 7 215 01

7 214 75 + 7 215 21

Mecanismos fornecidos com teclas ou centros e com suporte metálico
 Permitem fixação por parafusos ou por garras (incluídas)
 Para completar com os quadros New Suno (p. 44)
 Produtos fornecidos em embalagem com "Flowpack"

Emb.	Ref.	Comandos de Estores
		<p>Ligadores automáticos</p> <p>Interruptor de estores 6 AX - 250 V~ 3 posições: subida/stop/descida Para comando direto de motor elétrico</p> <p>○ Branco ● Alumínio ● Preto</p> <p>Botão de estores 6 A - 250 V~ 3 posições: subida/stop/descida Para comando direto de motor elétrico</p> <p>○ Branco ● Alumínio ● Preto</p>
5	7 211 39	
5	7 213 39	
5	7 214 39	
		<p>Termostatos</p> <p>Termostato eletrónico de ambiente Ligadores de parafusos. Botão frontal de controlo com índice e segmentos ajustáveis para definições de min. e máx. Gama de regulação ajustável de 5 °C até 30 °C (precisão +/- 0,5 °C). Alimentação: 230 V~ - 50/60 Hz. Com 1 saída por contacto inversor livre de potencial. Adequados para controlar tetos aquecidos e pisos radiantes</p> <p>- Poder de corte em BT: 8 A - 250 V~ - circuito indutivo e resistivo 2 A - 250 V~ - circuito indutivo</p> <p>- Poder de corte em MBT: 12 a 48 V~ - 12 a 24 V= - de 1 mA (mínimo) até 500 mA (máximo)</p> <p>○ Branco ● Alumínio ● Preto</p> <p>Termostato para chão radiante Ligadores de parafusos. 16 A - 230 V~ Com 1 saída por contacto inversor livre de potencial. Equipado com LED de sinalização. Gama de regulação: de 10 °C até 60 °C. Fornecido com sonda e cabo de 4 metros (comprimento máx. da sonda: 20 metros). Proteção automática contra congelamento (anti-gelo) abaixo de 7 °C</p> <p>○ Branco ● Alumínio ● Preto</p>
1	7 211 36	
1	7 213 36	
1	7 214 36	
		<p>Comando de ventilação (0, 1, 2, 3)</p> <p>Ligadores de parafusos Ângulo de rotação 45° (1P+N)</p> <p>○ Branco ● Alumínio ● Preto</p>
1	7 211 40	
1	7 213 40	
1	7 214 40	
		<p>Interruptor geral de cartão</p> <p>Ligadores automáticos. Funcionamento por inserção/remoção de qualquer cartão de formato normalizado com largura máx. 54 mm (cartão não fornecido, consulte-nos). Permite colocar sob tensão ou fazer o corte geral de um circuito (ex.: quarto de hotel, sala de reunião, ...). Mecanismo sem temporização, desliga-se automaticamente após retirada do cartão</p> <p>○ Branco ● Alumínio ● Preto</p>
3	7 211 75	
3	7 213 75	
3	7 214 75	



7 211 20 + 7 215 01



7 213 23 + 7 215 11



7 211 26

Mecanismos fornecidos com teclas ou centros e com suporte metálico
 Permitem fixação por parafusos ou por garras (incluídas)
 Para completar com os quadros New Suno (p. 44)
 Produtos fornecidos em embalagem com "Flowpack"

Emb.	Ref.	Tomadas 2P - 16 A - 230 V~
10	7 211 19	2P com obturadores ○ Branco ● Aluminio ● Preto
10	7 213 19	
10	7 214 19	
		Tomadas 2P+T tipo Schuko -16 A -230 V~ Equipadas com obturadores de proteção
10	7 211 20	2P+T Schuko - Ligadores automáticos ○ Branco ● Aluminio ● Preto
10	7 213 20	
10	7 214 20	
10	7 211 24	2P+T Schuko - Ligadores de parafusos ○ Branco ● Aluminio ● Preto
10	7 213 24	
10	7 214 24	
10	7 211 27	2P+T Schuko, com tampa (IP 21) Ligadores automáticos ○ Branco ● Aluminio ● Preto
10	7 213 27	
10	7 214 27	
10	7 211 23	2P+T Schuko, com tampa - Estanque, IP 44 Ligadores automáticos ○ Branco ● Aluminio ● Preto
10	7 213 23	
10	7 214 23	

Emb.	Ref.	Tomadas 2P+T tipo Schuko -16 A -230 V~ (cont.)
		2P+T Schuko - Monobloco Ligadores de parafusos Com obturadores de proteção Fornecidas completas (1 ref. ^a = produto completo)
10	7 211 28	○ Branco ● Aluminio ● Preto
10	7 213 28	
10	7 214 28	
		Tomadas duplas: 2 x 2P+T Schuko Ligadores automáticos Com obturadores de proteção
10	7 211 26	○ Branco ● Aluminio ● Preto
10	7 213 26	
10	7 214 26	
		Tomadas mistas: 2P+T Schuko / USB Tipo-C Especialmente indicadas para renovação, permitem substituir uma tomada de energia tradicional sem alterar as ligações ou caixas existentes Permitem ligar um aparelho normal (ex.: candeeiro) e carregar simultaneamente um dispositivo eletrônico (ex.: smartphone, tablet, ...)
5	7 211 29	○ Branco ● Aluminio ● Preto
5	7 213 29	
5	7 214 29	

NUNCA FIQUE SEM ENERGIA

Tem uma energia ilimitada? **NEW SUNO** também!
Guitarra elétrica, jogos de vídeo, música? Cada
uma das suas paixões tem uma fonte
de energia!

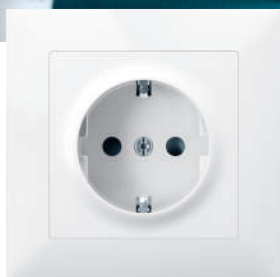

2P+T Schuko

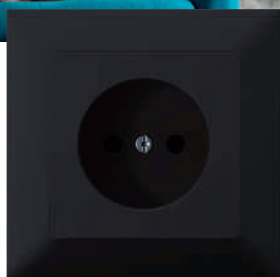

2P



2P+T Schuko
com tampa



Tomada dupla
2 x 2P+T Schuko



7 211 30 + 7 215 01



7 213 30 + 7 215 11

Mecanismos fornecidos com teclas ou centros e com suporte metálico
Permitem fixação por parafusos ou por garras (incluídas)
Para completar com os quadros New Suno (p. 44)
Produtos fornecidos em embalagem com "Flowpack"

Emb.	Ref.	Carregadores USB
		Carregador duplo USB - Tipo-A + Tipo-C USB Tipo-C: 5 V / 3 A / 15 W USB Tipo-A: 5 V / 2,4 A / 12 W Conforme com a norma IEC 62680-1-3 Certificação USB-IF Proteção contra sobretensões > 1 kV Consumo em modo passivo < 0,07 W Classe II / SELV Eficiência da fonte de alimentação Vac / Vdc com desempenho no nível mais alto (VI) Ligadores de parafusos
5	7 211 30	Branco
5	7 213 30	Alumínio
5	7 214 30	Preto
		Carregador duplo USB - Tipo-C + Tipo-C USB Tipo-C: 5 V / 3 A / 15 W Conforme com a norma IEC 62680-1-3 Certificação USB-IF Proteção contra sobretensões > 1 kV Consumo em modo passivo < 0,07 W Classe II / SELV Eficiência da fonte de alimentação Vac / Vdc com desempenho no nível mais alto (VI) Ligadores de parafusos
5	7 211 31	Branco
5	7 213 31	Alumínio
5	7 214 31	Preto
		Carregador de indução + USB Tipo-A Fornecido com espelho central Branco Carregador por indução (sem fios) de 1000 mA, com uma porta adicional USB Tipo-A de 2,4 A, 12 W Permite instalação em caixas de encastrar ou em caixas para montagem saliente Consumo em repouso < 0,07 W Equipado com 2 antenas de indução para garantir um carregamento rápido e intuitivo do smartphone Área de reconhecimento: 50 x 80 mm Placa com inclinação de 10° e com revestimento antiderrapante para proteger o aparelho durante o carregamento
1	7 211 34	Branco

New Suno™

tomadas TV



7 211 70 + 7 215 01



7 213 67 + 7 215 11



7 214 64 + 7 215 21



7 212 62 + 7 215 81

Mecanismos fornecidos com teclas ou centros e com suporte metálico
 Permitem fixação por parafusos ou por garras (incluídas)
 Para completar com os quadros New Suno (p. 44)
 Produtos fornecidos em embalagem com "Flowpack"

Emb.	Ref.	Tomadas TV - Estrela <i>ired</i>
		<p>Uma arquitetura de instalação em estrela (1 tomada = 1 cabo de antena) garante um nível de alta definição da distribuição do sinal de TV Para distribuição de sinais de TV e Rádio Todos tipos de operadores (TDT, satélite, cabo) De acordo com a norma EN 50083-4 e com a diretiva europeia EN 50083-2 Compatíveis com HDTV: Baixa atenuação (< 1,5 dB) Preparadas para LTE, tomadas blindadas para proteção contra interferências de sinais 3G e 4G da rede de telefonia móvel TV: conector macho (Ø 9,5 mm) R: conector fêmea (Ø 9,5 mm) SAT: conector do tipo "F" Cabo coaxial recomendado: 17/19 VATC Permitem verificar visualmente a ligação</p> <p>TV-R-SAT-SAT - 2 cabos Baixa atenuação: 1,5 dB TV: 5-68 / 120-862 MHz R: 87,5-108 MHz SAT: 950-2400 MHz</p> <p>10 7 211 70 ○ Branco 10 7 213 70 ● Alumínio 10 7 214 70 ● Preto</p> <p>TV-R-SAT Baixa atenuação: 1,5 dB TV: 5-68 / 120-862 MHz R: 87,5-108 MHz SAT: 950-2400 MHz</p> <p>10 7 211 67 ○ Branco 10 7 213 67 ● Alumínio 10 7 214 67 ● Preto</p> <p>TV-SAT Baixa atenuação: 1,5 dB TV: 5-68 / 120-862 MHz SAT: 950-2400 MHz</p> <p>10 7 211 71 ○ Branco 10 7 213 71 ● Alumínio 10 7 214 71 ● Preto</p> <p>TV simples (macho) Baixa atenuação: 1,5 dB TV: 0-2400 MHz</p> <p>10 7 211 64 ○ Branco 10 7 213 64 ● Alumínio 10 7 214 64 ● Preto</p> <p>TV simples - tipo "F" Baixa atenuação: 1,5 dB TV: 0-2400 MHz</p> <p>10 7 211 63 ○ Branco 10 7 213 63 ● Alumínio 10 7 214 63 ● Preto</p> <p>Tomada mista: TV tipo "F" + RJ 45 Cat. 6 UTP Baixa atenuação: 1,5 dB TV: 0-2400 MHz</p> <p>5 7 211 62 ○ Branco 5 7 213 62 ● Alumínio 5 7 214 62 ● Preto</p>

Emb.	Ref.	Tomadas TV - Estrela (cont.)
		<p>TV dupla - tipo "F" Baixa atenuação: 1,5 dB. TV: 0-2400 MHz</p> <p>5 7 211 73 ○ Branco 5 7 213 73 ● Alumínio 5 7 214 73 ● Preto</p> <p>Tomadas TV - Passagem Recomendadas para casos de renovação ou substituição em instalações existentes Sugere-se utilizar um amplificador de sinal TV: conector macho (Ø 9,5 mm) R: conector fêmea (Ø 9,5 mm) SAT: conector do tipo "F" Cabo coaxial recomendado: 17/19 VATC Permitem verificar visualmente a ligação</p> <p>TV-R-SAT Atenuação: 14 dB TV: 5-68 / 120-862 MHz R: 87,5-108 MHz SAT: 950-2400 MHz</p> <p>10 7 211 68 ○ Branco 10 7 213 68 ● Alumínio 10 7 214 68 ● Preto</p> <p>Simples (macho) Atenuação: 14 dB TV: 0-862 MHz</p> <p>10 7 211 65 ○ Branco 10 7 213 65 ● Alumínio 10 7 214 65 ● Preto</p> <p>Tomadas TV - Terminais Recomendadas para casos de renovação ou substituição em instalações existentes Sugere-se utilizar um amplificador de sinal e balanceamento de linha TV: conector macho (Ø 9,5 mm) R: conector fêmea (Ø 9,5 mm) SAT: conector do tipo "F" Cabo coaxial recomendado: 17/19 VATC Permitem verificar visualmente a ligação Tomadas com 1 entrada com 1 resistência</p> <p>TV-R-SAT Atenuação: 10 dB TV: 5-68 / 120-862 MHz R: 87,5-108 MHz SAT: 950-2400 MHz</p> <p>10 7 211 69 ○ Branco 10 7 213 69 ● Alumínio 10 7 214 69 ● Preto</p> <p>TV simples (macho) Atenuação: 10 dB. TV: 0-862 MHz</p> <p>10 7 211 66 ○ Branco 10 7 213 66 ● Alumínio 10 7 214 66 ● Preto</p> <p>Espelhos centrais universais TV-R-SAT Só espelho central (entre-eixo 30 mm) Para usar com tomadas TV de outras marcas</p> <p>5 7 211 74 ○ Branco 5 7 213 74 ● Alumínio 5 7 214 74 ● Preto</p>



7 211 52 + 7 215 01



7 214 52 + 7 215 21



7 211 47 + 7 215 01

Mecanismos fornecidos com teclas ou centros e com suporte metálico
 Permitem fixação por parafusos ou por garras (incluídas)
 Para completar com os quadros New Suno (p. 44)
 Produtos fornecidos em embalagem com "Flowpack"

Emb. Ref. Tomadas de dados

Emb.	Ref.	Tomadas de dados
		Tomadas equipadas com conectores LCS ² de ligação rápida, graças ao acessório de cravação integrado no próprio conector. Utilizar cabos unifilares AWG 22 até AWG 26 e cabos multifilares AWG. Ligação por duplo código de cores 568A e 568B e numeração. De acordo com as normas ISO/IEC 11801 Ed. 2.0, adenda 2, EN 50173-1 e TIA/EIA 568 C2

5 7 211 54 7 213 54 7 214 54

RJ 45 Cat. 6A - UTP

- Branco
- Alumínio
- Preto

RJ 45 Cat. 6A - STP

- Branco
- Alumínio
- Preto

Duplas: 2 x RJ 45 Cat. 6A - UTP

- Branco
- Alumínio
- Preto

Duplas: 2 x RJ 45 Cat. 6A - STP

- Branco
- Alumínio
- Preto

10 7 211 52 7 213 52 7 214 52

RJ 45 Cat. 6 - UTP

- Branco
- Alumínio
- Preto

RJ 45 Cat. 6 - STP

- Branco
- Alumínio
- Preto

Duplas: 2 x RJ 45 Cat. 6 - UTP

- Branco
- Alumínio
- Preto

Duplas: 2 x RJ 45 Cat. 6A - STP

- Branco
- Alumínio
- Preto

Emb. Ref. Tomada fibra ótica SC/APC ired

Emb.	Ref.	Tomada fibra ótica SC/APC ired
		Tomada de fibra ótica SC/APC Simplex (single mode). Equipadas com "shutters" (proteção laser)
5	7 211 47	<ul style="list-style-type: none"> ○ Branco ● Alumínio ● Preto
5	7 213 47	
5	7 214 47	

5 7 211 61 7 213 61 7 214 61

Tomadas de telefone (renovação)

Tomadas equipadas com conector de ligação rápida por ¼ de volta. Ligadores autodesnudantes. Utilizar apenas em casos de renovação / substituição de tomadas RJ11 existentes

RJ 11 (4 contactos)

- Tomada simples (1 saída)
- Branco
 - Alumínio
 - Preto

5 7 211 45 7 213 45 7 214 45

Adaptador duplo Keystone

- Branco
- Alumínio
- Preto

5 7 211 46 7 213 46 7 214 46

Adaptador duplo Systemax

- Branco
- Alumínio
- Preto

New Suno™

tomadas áudio/vídeo e altifalante



New Suno™

saídas de cabos e outros acessórios



7 213 49 + 7 215 11



7 211 43 + 7 215 01



7 211 42 + 7 215 01

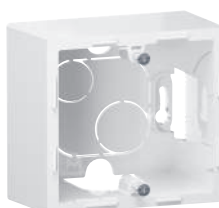

7 211 94

Mecanismos fornecidos com teclas ou centros e com suporte metálico. Permitem fixação por parafusos ou por garras (incluídas). Para completar com os quadros New Suno (p. 44). Produtos fornecidos em embalagem com "Flowpack".

Emb.	Ref.	Tomadas HDMI
1	7 211 49	Utilizam-se para transmitir fluxos de áudio / vídeo digital de alta definição entre uma fonte (ex.: computador, leitor de DVD HD, ...) e um recetor compatível (ex: TV, projetor de vídeo, ...) HDMI do tipo 1.3 - Ligação por parafusos. Tomadas pré-conectorizadas, fornecidas com cabo (comprimento: 15 cm). ○ Branco ● Alúminio ● Preto
1	7 213 49	
1	7 214 49	

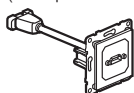

Emb.	Ref.	Tomadas altifalante (simples)
5	7 211 92	Tomadas estéreo. Ligadores de 4 mm ² . Equipadas com conectores vermelho e preto. De acordo com a norma DIN 41 529. ○ Branco ● Alúminio ● Preto
5	7 213 92	
5	7 214 92	



Produtos fornecidos em embalagem com "Flowpack"

Emb.	Ref.	Obturador / Adaptador Mosaic™
5	7 211 43	Produto com uma dupla função: - Obturador New Suno™: placa cega para reserva de futuras funções de mecanismos New Suno™ - Adaptador Mosaic™: permite receber mecanismos Mosaic™ até máx. 2 módulos (45 x 45 mm) mantendo a estética da gama New Suno™. ○ Branco ● Alúminio ● Preto
5	7 213 43	
5	7 214 43	



Emb.	Ref.	Saídas de Cabos IP 21
5	7 211 42	Diâmetro máximo do cabo: 12 mm. Equipadas com cerra-cabos. ○ Branco ● Alúminio ● Preto
5	7 213 42	
5	7 214 42	



Emb.	Ref.	Caixas para montagem saliente
5	7 211 94	Simples ○ Branco ● Alúminio ● Preto
5	7 213 94	
5	7 214 94	
5	7 211 95	Duplas ○ Branco ● Alúminio ● Preto
5	7 213 95	
5	7 214 95	

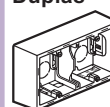

Emb.	Ref.	Lâmpadas LED para substituição
10	7 645 26	LED para função "Luminoso" 230 V~ - 0,125 mA - Branco Para utilizar com mecanismos função "luminoso", ref. 7 21(x) 10 / 11 / 15 / 16 / 18
10	7 645 21	LED para função "Sinalização" 230 V~ - 2,5 mA - Branco Para utilizar com mecanismos função "sinalização", ref. 7 21(x) 21
10	6 650 91	LED para Interruptor Bipolar com "Sinalização" 230 V~ - 3 mA - Branco Para utilizar com mecanismos ref. 7 21(x) 12



Utilização reversível: Todos os quadros podem ser montados horizontal ou verticalmente

ACABAMENTOS	Simple	Simple - IP 44	Duplo	Triplo	Quádruplo	Quíntuplo
Branco	7 215 01	-	7 215 02	7 215 03	7 215 04	7 215 05
Branco IP 44	-	7 211 44 ⁽¹⁾	-	-	-	-
Alumínio	7 215 11	-	7 215 12	7 215 13	7 215 14	7 215 15
Alumínio IP 44	-	7 213 44 ⁽¹⁾	-	-	-	-
Preto	7 215 21	-	7 215 22	7 215 23	7 215 24	7 215 25
Preto IP 44	-	7 214 44 ⁽¹⁾	-	-	-	-
Duna	7 215 31	-	7 215 32	7 215 33	7 215 34	7 215 35
Pluma	7 215 41	-	7 215 42	7 215 43	7 215 44	7 215 45
Cinzento escuro	7 215 51	-	7 215 52	7 215 53	7 215 54	7 215 55
Alumínio escovado	7 215 61	-	7 215 62	7 215 63	7 215 64	7 215 65
Preto quadriculado	7 215 71	-	7 215 72	7 215 73	7 215 74	7 215 75

(1) IP 44 / IK 04 - resistentes aos raios UV.

Casa conectada starter pack conectado

Tem que ser encomendado para todas as instalações conectadas



Passo 1: Starter pack para uma casa



7 221 70
+ 2 x 7 215 01

Utilizar para controlar a casa remotamente (iluminação, estores e aparelhos elétricos), utilizando um smartphone através da aplicação Home + Control e/ou controlo de voz (através de um assistente de voz) Tem que ser encomendado para todas as instalações conectadas Os produtos conectados individuais podem ser adicionados ao starter pack. É necessária uma ligação Wi-Fi de 2,4 GHz

Emb.	Ref.	Starter pack conectado
		Utilizar para conectar a instalação Composição: - 1 Gateway ZigBee / Wi-Fi de encastrar Mecanismo fornecido com suporte de fixação e espelho central, a completar com os quadros de acabamento New Suno™ Para conexão da instalação à rede Wi-Fi, permitindo o controlo através da aplicação App Home + Control e/ou assistentes de voz (Google Assistant, Amazon Alexa, Apple Siri) Pode ser instalado em substituição de um produto existente em caixas de encastrar com profundidade mínima de 40 mm - 1 comando geral Entrar/Sair sem fios Mecanismo fornecido com suporte de fixação e tecla, a completar com os quadros New Suno™ Com cenários de vida predefinidos que podem ser personalizados na aplicação Home + Control Fornecido com bateria CR2032 (3V) de longa duração para alimentação e com 2 adesivos reposicionáveis para fixação a qualquer superfície Função LED para indicação de bateria fraca
1	7 221 70	 <ul style="list-style-type: none"> ○ Branco - New Suno with Netatmo ● Aluminio - New Suno with Netatmo ● Preto - New Suno with Netatmo
1	7 223 70	
1	7 224 70	

MAR. 2022

Casa conectada produtos conectados

Produtos certificados ZigBee



Passo 2: Produtos conectados



7 223 72 + 7 215 11



7 224 82 + 7 215 21

Utilizar para completar uma instalação conectada; requer a instalação prévia de um starter pack

Emb.	Ref.	Interruptor de iluminação conectado sem neutro (com opção de variação)
		Para controlo local ou remoto da iluminação Podem ser emparelhados com um ou mais comandos sem fios O modo de variação de luz e a lâmpada LED (funções indicadora e localização) podem ser ativados através da aplicação Home + Control Cargas máx. suportadas: - LEDs dimáveis: 50 W - Halógeno com transformadores: 300 VA - Tubos fluorescentes: 300 VA - Halógeno 230 V~ e incandescentes: 300 W Fornecidos com um condensador Com função de nível de memória Podem ser instalados em substituição de um interruptor existente em caixas de encastrar com profundidade mínima de 40 mm Fornecidos com suporte de fixação e teclas, a completar com os quadros New Suno™
		Interruptor simples conectado - sem neutro 5-300 W sem neutro (2 condutores) - 230 V~ ○ Branco - New Suno with Netatmo ● Aluminio - New Suno with Netatmo ● Preto - New Suno with Netatmo
1	7 221 72	
1	7 223 72	
1	7 224 72	
		Interruptor duplo de iluminação conectado com neutro Interruptor duplo conectado de iluminação de 250 W por cada circuito. Para controlo on-off local ou remoto da iluminação. Pode substituir um interruptor de lustre tradicional já existente É instalado por meio de parafusos ou garras numa caixa de encastrar com profundidade mínima de 40 mm O sinalizador LED pode ser usado como função de sinalização ou função luminoso, esta configuração é feita através da App Home + Control Fornecidos com suporte de fixação e teclas, completar com os quadros New Suno™
		Interruptor duplo conectado - com neutro 22 x 250 W com neutro (3 condutores) - 230 V~ ○ Branco - New Suno with Netatmo ● Aluminio - New Suno with Netatmo ● Preto - New Suno with Netatmo
1	7 221 82	
1	7 223 82	
1	7 224 82	

MAR. 2022

Passo 2: Produtos conectados



7 221 71 + 7 215 01



0 648 88

Utilizar para completar uma instalação conectada; requer a instalação prévia de um starter pack

Emb.	Ref.	Interrupção de iluminação conectada com neutro (com opção de variação)	Emb.	Ref.	Interrupção duplo sem fios
		<p>150 W, ligação com neutro 230 V~ (3 condutores) Para comando local ou remoto da iluminação (funções ON/OFF e variação do nível de luminosidade) Pode ser controlado por um ou vários interruptores conectados sem fios ou por botões simples não luminosos (tradicional) O modo de variação de luz e a lâmpada LED (funções indicadora e localização) podem ser ativados através da aplicação Home + Control Cargas máx. suportadas: - LEDs dimáveis: 150 W - Halogéneo com transformadores: 150 VA - Tubos fluorescentes: 150 VA - Halogéneo 230 V~ e incandescentes: 150 W Pode ser instalado em substituição de um interruptor existente em caixas de encastrar com profundidade mínima de 40 mm Fornecido com suporte de fixação e tecla, a completar com os quadros de acabamento New Suno™</p>			<p>Utilizar para adicionar o controlo de 2 circuitos de iluminação à instalação da casa conectada Emparelhar ao tocar nos produtos conectados selecionados: interruptores, micromódulos, tomadas de energia e saídas de cabos Fornecido com uma bateria CR2032 (3 V) para alimentação e com 4 adesivos reposicionáveis para fixação desta unidade a qualquer superfície Função LED para indicação de bateria fraca Fornecido com suporte e teclas, a completar com os quadros de acabamento New Suno™</p>
1	7 221 71	○ Branco - New Suno with Netatmo ● Alumínio - New Suno with Netatmo ● Preto - New Suno with Netatmo	1	MAR. 2022 7 221 74	○ Branco - New Suno with Netatmo ● Alumínio - New Suno with Netatmo ● Preto - New Suno with Netatmo
1	7 223 71		1	7 223 74	
1	7 224 71		1	7 224 74	
		<p>Utilizar para acrescentar um interruptor de iluminação à instalação da casa conectada Emparelhar ao tocar nos produtos conectados selecionados: interruptores, micromódulos, tomadas de energia e saídas de cabos Fornecido com uma bateria CR2032 (3 V) para alimentação e com 4 adesivos reposicionáveis para fixação desta unidade a qualquer superfície Função LED para indicação de bateria fraca Fornecido com suporte e tecla, a completar com os quadros de acabamento New Suno™</p>			<p>Utilizar para uma iluminação conectada 300 W, com neutro (3 condutores) Pode ser controlado por um ou vários interruptores de iluminação sem fios - emparelhado quando o interruptor sem fios tocar no micromódulo Entrada auxiliar para utilização de um botão de pressão Para instalar perto da fonte de luz</p>
1	MAR. 2022 7 221 73	○ Branco - New Suno with Netatmo ● Alumínio - New Suno with Netatmo ● Preto - New Suno with Netatmo	1	0 648 88	
1	7 223 73				
1	7 224 73				

Passo 2: Produtos conectados



7 223 80 + 7 215 11



7 224 79 + 7 215 21

Utilizar para completar uma instalação conectada; requer a instalação prévia de um starter pack

Emb.	Ref.	Tomada de energia conectada	Emb.	Ref.	Interruptor de estores conectado
		Utilizar para controlar remotamente aparelhos elétricos Pode ser emparelhada com um ou vários interruptores de iluminação sem fios para criar uma tomada controlada. Corte de energia de 16 A de segurança para prevenção de sobrecargas Compatível com qualquer aparelho elétrico ou grande eletrodoméstico. Mede a energia em tempo real e monitoriza o consumo diário e mensal. Também envia notificações configuráveis (por ex.: falhas de energia, consumos excessivos, etc.) Pode ser instalada em substituição de uma tomada de energia existente em caixas de encastrar com uma profundidade mínima de 40 mm Tomada com ligadores automáticos (ligação rápida). A luz LED (função indicadora) liga-se quando a tomada de energia está a ser utilizada Fornecida com suporte de fixação e espelho central, a completar com os quadros New Suno™			Para controlo local e remoto de um estore (não é compatível com estores controlados por rádio) Pode ser emparelhado com um ou vários interruptores de estores sem fios (ver abaixo) Alimentação: Fase + Neutro em 230 V~ Pode ser instalados em substituição de um interruptor para estores existente em caixa de encastrar com profundidade mínima de 40 mm A luz LED (função localizadora) pode ser ativada através da aplicação Home + Control Fornecido com suporte de fixação e tecla, a completar com os quadros de acabamento New Suno™
	MAR. 2022	Tomada conectada - 2P+T tipo Schuko		MAR. 2022	Interruptor de estores sem fios
1	7 221 80	○ Branco - New Suno with Netatmo	1	7 221 78	○ Branco - New Suno with Netatmo
1	7 223 80	● Alúminio - New Suno with Netatmo	1	7 223 78	● Alúminio - New Suno with Netatmo
1	7 224 80	● Preto - New Suno with Netatmo	1	7 224 78	● Preto - New Suno with Netatmo
					Utilizar para controlar até 20 interruptores de estores conectados Emparelhar ao tocar no(s) interruptor(es) para estores selecionado(s) Fornecido com uma bateria CR2032 (3 V) para alimentação e com 4 adesivos reposicionáveis para fixação desta unidade a qualquer superfície Função LED para indicação de bateria fraca Fornecido com suporte e tecla, a completar com os quadros de acabamento New Suno™
				MAR. 2022	
			1	7 221 79	○ Branco - New Suno with Netatmo
			1	7 223 79	● Alúminio - New Suno with Netatmo
			1	7 224 79	● Preto - New Suno with Netatmo

Passo 2: Produtos conectados



7 223 76 + 7 215 11



7 221 77 + 7 215 01



7 224 75 + 7 215 21



0 648 79

Utilizar para completar uma instalação conectada; requer a instalação prévia de um starter pack

Emb.	Ref.	Comando geral Entrar/Sair sem fios
		Utilizar para acrescentar um comando geral Entrar/Sair sem fios à instalação da casa conectada. Funciona da mesma forma que o comando geral Entrar/Sair sem fios incluído no starter pack. Os cenários de vida Entrar/Sair podem ser personalizados através da aplicação Home + Control. Fornecido com uma bateria CR2032 (3 V) para alimentação e com 4 adesivos reposicionáveis para fixação desta unidade a qualquer superfície. Função LED para indicação de bateria fraca. Fornecido com suporte e tecla, a completar com os quadros de acabamento New Suno™.
	MAR. 2022	
1	7 221 76	○ Branco - New Suno with Netatmo
1	7 223 76	● Alumínio - New Suno with Netatmo
1	7 224 76	● Preto - New Suno with Netatmo

Emb.	Ref.	Comando Acordar/Deitar sem fios
		Utilizar para acrescentar 2 cenários de vida adicionais a uma instalação conectada. Cenários de vida Acordar/Deitar predefinidos, podem ser personalizados através da aplicação Home + Control. Fornecido com uma bateria CR2032 (3 V) para alimentação e com 4 adesivos reposicionáveis para fixação desta unidade a qualquer superfície. Função LED para indicação de bateria fraca. Fornecido com suporte e tecla, a completar com os quadros de acabamento New Suno™.
	MAR. 2022	
1	7 221 77	○ Branco - New Suno with Netatmo
1	7 223 77	● Alumínio - New Suno with Netatmo
1	7 224 77	● Preto - New Suno with Netatmo

Emb.	Ref.	Comando de 4 cenários sem fios
		Utilizar para adicionar 4 cenários personalizados a uma instalação conectada. Os cenários de vida podem ser personalizados através da aplicação Home + Control. Possibilidade de atribuir nomes personalizados e associar ícones aos cenários através da aplicação Home + Control. Fornecido com uma bateria CR2032 (3 V) para alimentação e com 4 adesivos reposicionáveis para fixação desta unidade a qualquer superfície. Função LED para indicação de bateria fraca. Fornecido com suporte e tecla, a completar com os quadros de acabamento New Suno™.
	MAR. 2022	
1	7 221 75	○ Branco - New Suno with Netatmo
1	7 223 75	● Alumínio - New Suno with Netatmo
1	7 224 75	● Preto - New Suno with Netatmo

Emb.	Ref.	Saída de cabos conectada
		Utilizar para controlar remotamente equipamentos elétricos. Ligações compatíveis com fio piloto (em sistemas de aquecimento compatíveis). Pode ser controlada através de um interruptor sem fios máx. 3000 W (protegido contra sobrecargas). Funções: - ON/OFF - medição da energia em tempo real e monitorização do consumo diário e mensal (com sistema de notificações configuráveis: falha de energia, consumo excessivo, ...). A luz LED (função indicadora) liga-se quando a saída de cabos está a ser utilizada. Fornecida com suporte de fixação, tampa curva e quadro de acabamento.
	Nota:	Não é possível instalar em postos múltiplos.
	MAR. 2022	
1	0 648 79	○ Branco
1	0 648 98	● Alumínio
1	0 648 47	● Preto

MECANISMOS E ACESSÓRIOS	Ref. Suno	Equivalente em NEW SUNO
Interruptores 230 V~		
Interruptor 10 AX	7 740 01	7 211 01
Interruptor 10 AX com sinalização (fornecido com lâmpada)	7 740 10	7 211 14
Interruptor 16 AX	7 740 94	7 211 04
Interruptor 16 AX com sinalização (fornecido com lâmpada)	7 740 95	7 211 14
Comutador de lustre 10 AX	7 740 05	7 211 05
Comutador de lustre 16 AX com sinalização para os 2 circuitos (fornecido com lâmpadas)	7 740 96	7 211 15
Comutador de escada 10 AX	7 740 06	7 211 06
Comutador de escada luminoso 10 AX (fornecido com lâmpada)	7 740 26	7 211 16
Comutador de escada duplo 10 AX	7 740 08	7 211 08
Inversor de grupo 10 AX	7 740 07	7 211 07
Interruptor Bipolar 10 AX	7 740 02	7 711 02
Botões basculantes 230 V~		
Botão simples	7 740 11	7 211 09
Botão duplo	7 740 88	7 211 17
Botões simples ou luminosos com símbolos (ex.: Lâmpada, Campanha, etc., ...)	7 740 12 7 740 13 7 740 93	7 211 10 (Com tecla larga transparente e com porta-etiquetas)
Comandos de estores 230 V~		
Interruptor duplo para comando manual (comando direto de motor elétrico)	7 740 54	7 211 39
Botão para comando manual (comando direto de motor elétrico)	7 740 64	7 211 38
Variadores de iluminação 230 V~ - 50/60 Hz		
Variador com comando por teclas	7 740 62	7 211 78
Variador com comando por botão rotativo	7 740 61	7 211 79
Tomadas de corrente 10/16 A - 230 V~		
2P	7 740 16	7 211 19
2P+T tipo Schuko. Ligadores de parafusos	7 740 20	7 211 24
2P+T tipo Schuko. Ligadores de parafusos. Com obturadores de proteção	7 740 21	
2P+T tipo Schuko. Ligadores automáticos	7 740 24	7 211 20
2P+T tipo Schuko. Ligadores automáticos. Com obturadores de proteção	7 740 91	
2P+T tipo Schuko. Monobloco. Ligadores de parafusos	7 740 23	7 211 28
2P+T tipo Schuko. Monobloco. Ligadores de parafusos. Com obturadores de proteção	7 740 86	
2P+T tipo Schuko. Monobloco. Ligadores de automáticos	7 740 89	
2P+T tipo Schuko. Monobloco. Ligadores automáticos. Com obturadores de proteção	7 740 87	
Dupla: 2 x 2P+T tipo Schuko. Ligadores de parafusos	7 740 25	7 211 26
Dupla: 2 x 2P+T tipo Schuko. Ligadores de parafusos. Com obturadores de proteção	7 740 28	
Estanque: 2P+T tipo Schuko. Com tampa. Estanque IP 44	7 740 52	7 211 23
Tomadas de televisão		
TV-R Estrela (atenuação ≤ 1,5 dB)	7 740 32	7 211 67
TV-R Passagem (atenuação ≤ 14 dB)	7 740 34	7 211 68
TV-R Terminal (atenuação ≤ 10 dB)	7 740 33	7 211 69
Espelho central universal TV-R (Só espelho central, para adaptar com tomadas TV de terceiros)	7 740 04	7 211 74
Tomadas de telefone e dados		
RJ 11 (4 contactos) - 1 saída	7 740 38	7 211 61
R.I.T.A. (6 contactos) - 1 saída	7 740 40	7 211 52
R.D.I.S. (8 contactos) -1 saída	7 740 75	
RJ 45 - UTP (8 contactos) - 1 saída - Cat. 5e	7 740 72	
RJ 45 - UTP (8 contactos) - 1 saída - Cat. 6	7 740 74	
RJ 45 - UTP (8 contactos) - 2 saídas - Cat. 5e	7 740 76	7 211 53
RJ 45 - UTP (8 contactos) - 2 saídas - Cat. 6	7 740 78	
RJ 45 - STP (9 contactos, com blindagem) - 1 saída - Cat. 5e	7 740 73	7 211 56
RJ 45 - STP (9 contactos, com blindagem) - 2 saídas - Cat. 5e	7 740 77	7 211 57
Outras funções (diversas)		
Obturador (placa cega para reserva de futuras funções)	7 740 46	7 211 43
Saída de cabos (Roseta)	7 740 47	7 211 42
Caixa simples para montagem saliente	7 740 00	7 211 94
Quadros de acabamento		
Quadro simples	7 740 41	7 215 01
Quadro duplo horizontal/vertical	7 740 42	7 215 02
Quadro triplo horizontal/vertical	7 740 43	7 215 03
Quadro quádruplo horizontal/vertical	7 740 44	7 215 04
Quadro estanque IP 44 (para instalação em postos simples)	7 740 50	7 211 44

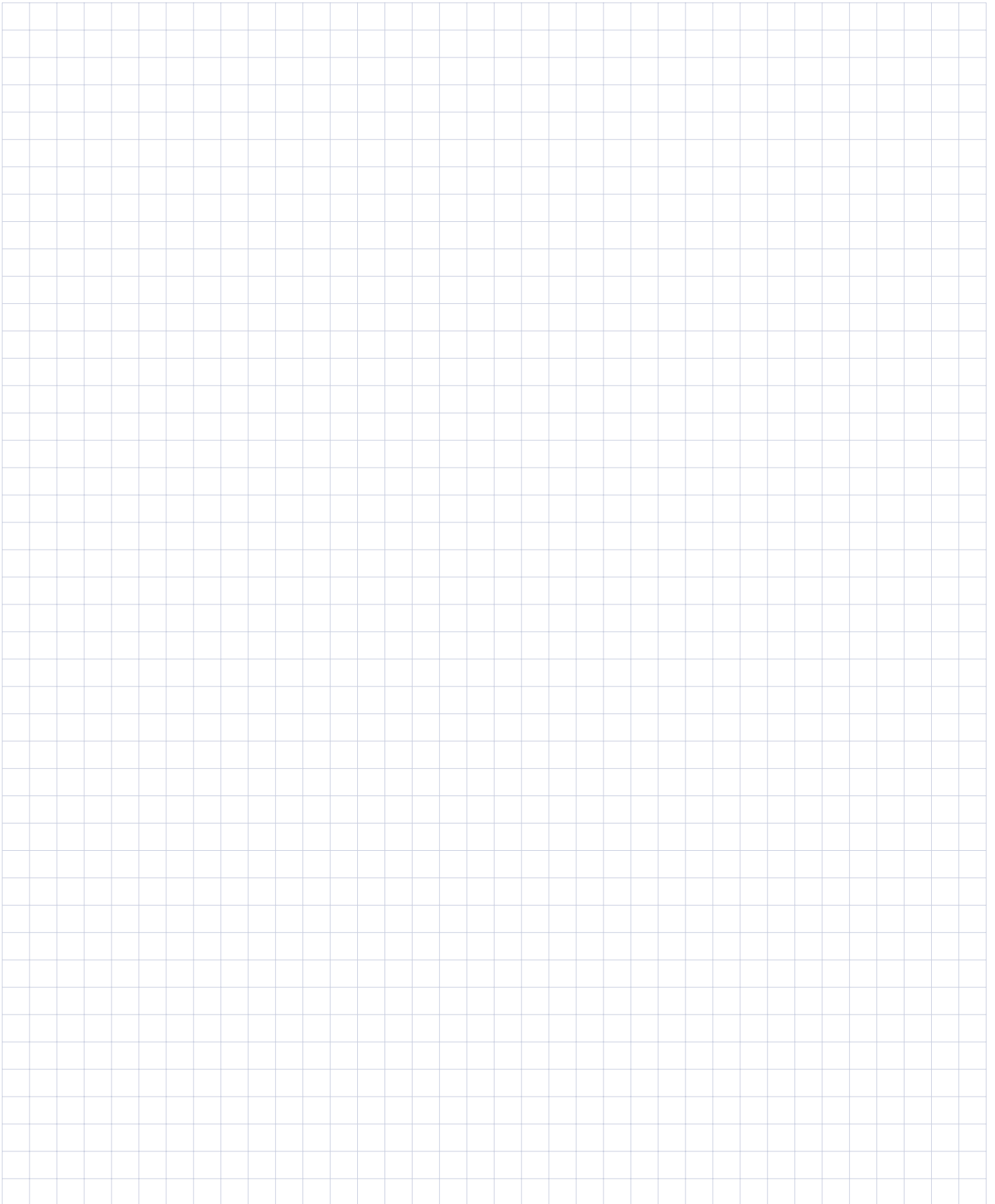

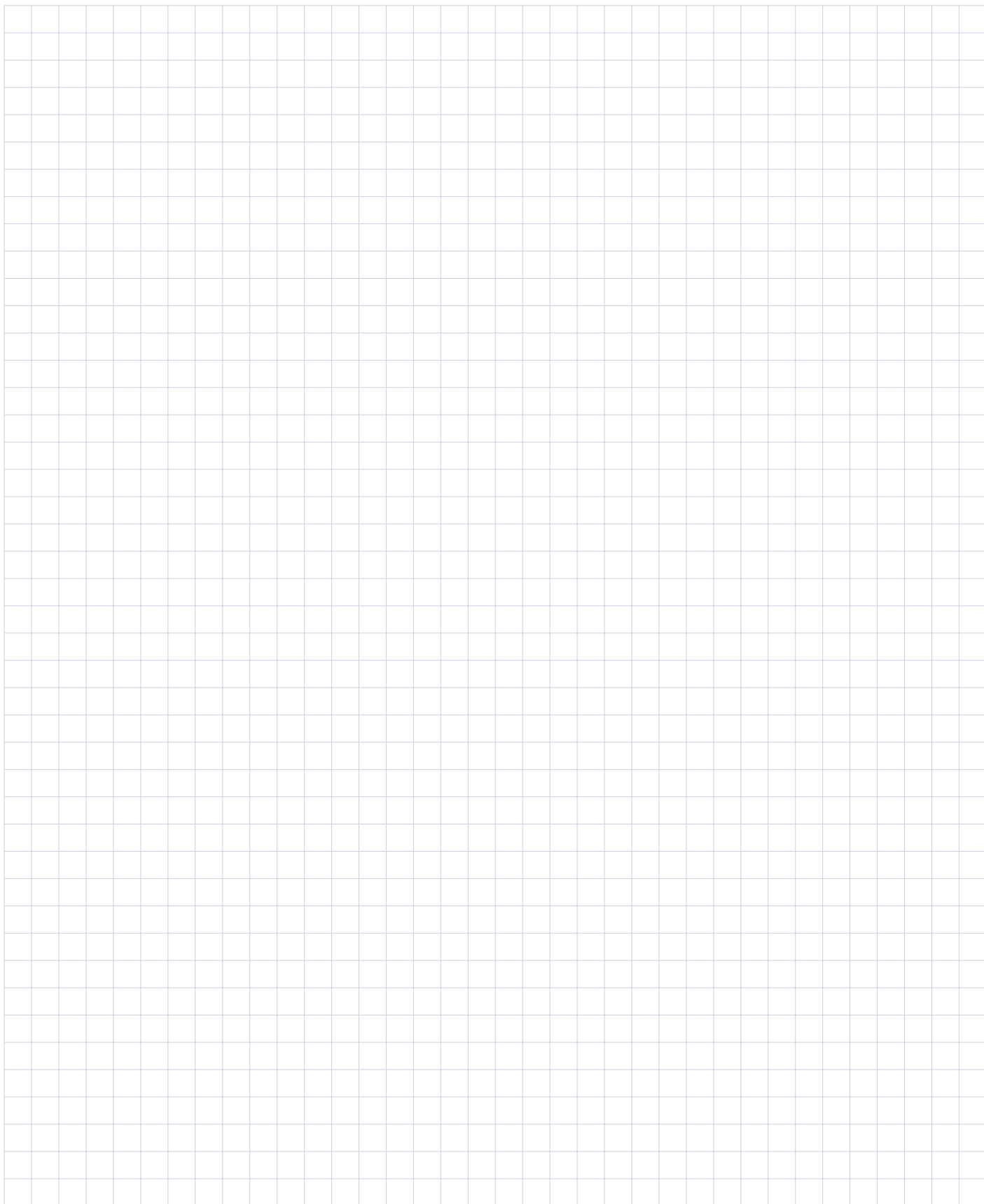



**SIGA-NOS
TAMBÉM EM:**

- www.legrand.pt
- contacto@legrand.pt
- www.facebook.com/LegrandPortugal
- <https://www.instagram.com/legrandportugal/>
- <https://www.linkedin.com/company/legrandportugal/>
- <https://www.youtube.com/user/MarketingLegrandPT>



LEGRAND ELÉCTRICA, S.A.
Estrada Nacional 249-4, Km 4
2789-524 São Domingos de Rana
Portugal
Tel.: + 351 214 548 800
Fax: + 351 214 548 886